

CONECTAR
A SUA CASA
TORNOU-SE UMA
**BRINCADEIRA
DE CRIANÇAS**

VALENA™

LIFE

with
NETATMO



#LoveOfThings

MECANISMOS ELÉTRICOS CONECTADOS

 **legrand**®

VALENA™

LIFE

with
NETATMO

#LoveOfThings



Uma nova forma de desfrutar
da casa - p. 2



Não são precisos superpoderes
para os utilizar - p. 4



A sua casa obedece à sua voz
e toque - p. 6



Não é preciso um cão de guarda
para estar seguro - p. 8



Não é preciso partir o mealheiro
para poupar - p. 10

LEGRAND® TORNA A VIDA MAIS FÁCIL

Estamos convencidos de que a conectividade continuará a aumentar o valor das casas, incrementando significativamente as condições de habitabilidade.

Eliot, o Programa da Legrand dedicado à Internet das Coisas, deu novos frutos: Valena™ Life with Netatmo¹.

Resultado desta colaboração chegou para tornar a vida diária mais confortável, proteger as casas e as famílias permitindo ainda poupar energia.

JUNTOS, VAMOS TER UMA VIDA MAIS PLENA.



1: Netatmo, a marca do Grupo Legrand líder na indústria de casas conectadas



Cenários de vida - p. 12/19



A minha casa conectada de forma simples - p. 20



Tudo o que precisa para uma casa conectada - p. 22

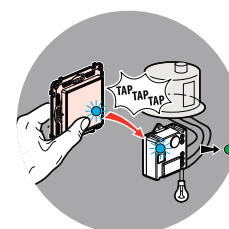

Desfrute da sua casa conectada em 5 minutos - p. 24

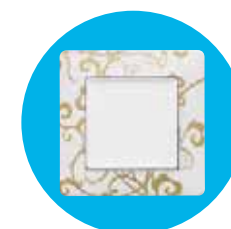

Valena™ Life - p. 26

VALENA™

LIFE

with
NETATMO

UMA
FORMA
DESFR
DA C

Com Valena™ Life with Netatmo, ter uma casa conectada é uma brincadeira de crianças. Imagine que, a sua casa obedece à sua voz e toque, que pode decidir como esta se comporta. E que o ajuda a monitorizar, poupar energia e manter a sua família segura.

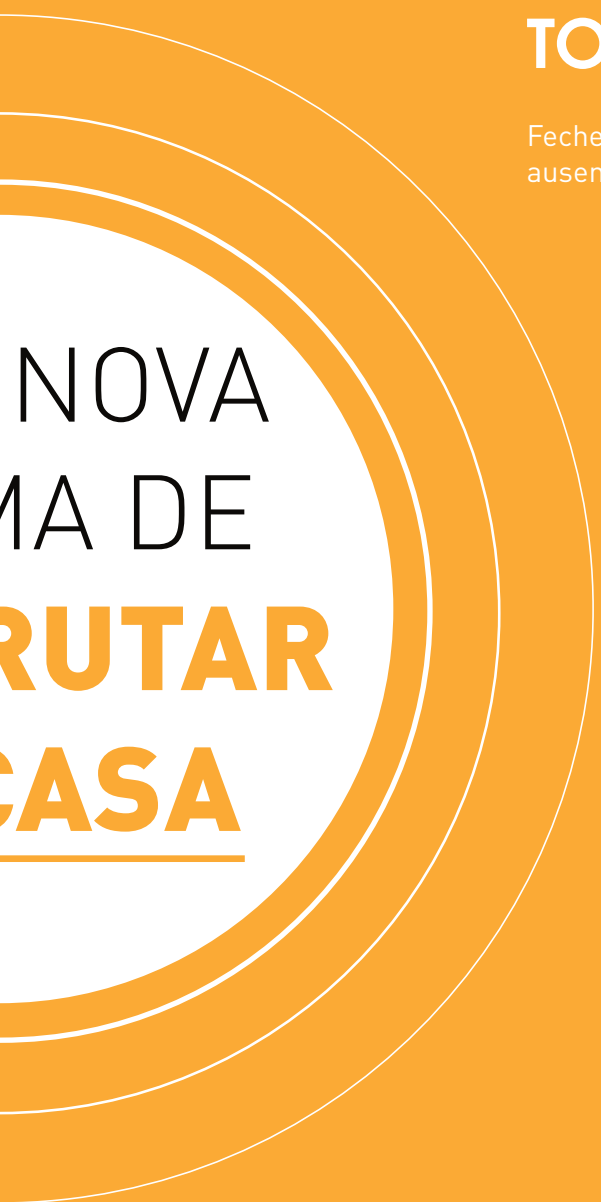

TORNE A SUA CASA MAIS SEGURA

Feche bem a sua casa com um toque. Simule a sua presença quando está ausente e receba notificações de atividade anormal no seu smartphone.

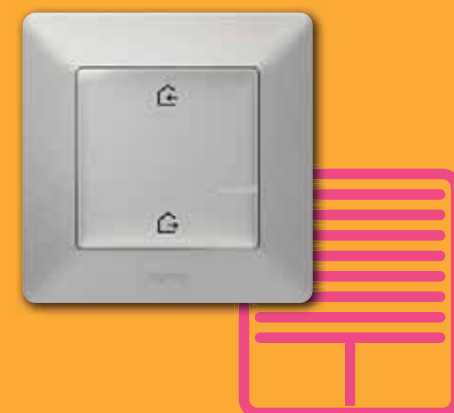

USE MENOS ENERGIA

Faça a gestão do seu consumo energético sem ter de pensar nisso e poupe energia e dinheiro todos os dias.

DIGA À SUA CASA AQUILO QUE PRECISA

Agora a sua casa obedece à sua voz. Só tem de pedir à Siri, à Alexa ou ao Google Assistente que acenda as luzes, ajuste o aquecimento, proteja a sua casa...



AUMENTE A SUA AUTONOMIA

Defenda o seu conforto e a sua autonomia em casa. Controle a iluminação, o termóstato, os estores, os aparelhos através da voz ou remotamente com um tablet ou smartphone.

VALENA™

LIFE

with
NETATMO

NÃO
PRECISAS
SUPERPODERES
**PARA
UTILIZAR**



FÁCIL DE INSTALAR

É fácil substituir os seus interruptores ou tomadas por um interruptor ou tomada conectada. Não é necessário fazer obras, nem passar cabos novos. Poderá reposicionar os interruptores sem fios onde quiser, graças ao seu adesivo especial.

Depois, configure-os rapidamente utilizando a aplicação Home + Control no seu smartphone ou tablet. Quer a sua casa seja do século passado ou esteja em construção, a sua vida pode tornar-se mais fácil e intuitiva.



FÁCIL DE UTILIZAR

Iluminação, aquecimento, estores... Todos os elementos da sua casa irão obedecer ao seu toque e voz, individualmente ou em conjunto. As possibilidades são infinitas. Quer tomar um duche relaxante após um episódio da sua série preferida? Toque para ligar o aquecimento da casa de banho do piso de cima, sem sair do sofá. Depois, quando a série estiver a terminar, diga simplesmente "Ok Google, desligar a televisão e as luzes" e vá para cima sem se preocupar.

FÁCIL DE CONTROLAR

Com as mãos ocupadas, no duche, no jardim ou do outro lado do mundo... controle a sua casa em qualquer momento com um toque ou uma palavra. E, quando não estiver presente, mantenha-se sempre atento à sua casa. Se houver algum problema, tal como uma falha de energia ou consumo excessivo, o seu smartphone avisa-o.



HOME + CONTROL

Controle a sua casa onde quer que esteja com o seu smartphone, tablet ou portátil.



iOS: Valena Life with Netatmo necessita de um iPhone, iPad, ou iPod touch com iOS 9.0 ou posterior. Para controlar este acessório preparado para HomeKit, é recomendado iOS 9.0 ou posterior. Para controlar este acessório preparado para HomeKit automaticamente e estando ausente de casa é necessário possuir um dispositivo Apple TV com tvOS 10.0 ou posterior, ou um iPad com iOS 10.0 ou posterior, ou um HomePod configurado como home hub.

ANDROID: é necessário ter Android 5.0 ou superior com acesso ao Google Play.

iPhone, iPod e iPad são marcas comerciais registadas da Apple Inc., registadas nos EUA e noutros países. HomeKit é uma marca da Apple Inc. App Store é uma marca de serviço da Apple Inc.

Google, Android, Google Play e o logótipo Google Play são marcas da Google LLC.

Amazon, Alexa e todos os logótipos relacionados são marcas da Amazon.com, Inc. ou das suas afiliadas.

SÃO
ISOS
ODERES
A OS
UZAR

VALENA™

LIFE

with
NETATMO

A SUA
OBEI
À SUA
E TO

A CASA
DECE
A VOZ
QUE



A tomada de energia com gateway integrada liga-se à sua rede de Internet via Wi-Fi.

Deslizar



Aplicação Home + Control

Onde quer que esteja, comande a sua casa com as pontas dos dedos, através do seu tablet ou smartphone.

Falar



Ainda mais simples, controle a sua casa através da voz com o Google Assistente, Alexa ou Siri.

Tocar



Não é apenas um interruptor tradicional. Suave, silencioso, iluminado, reposicionável... mas conectado e ao serviço do seu toque.

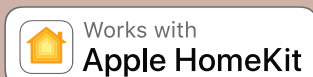

VALENA™

LIFE

with
NETATMO

NÃO
PRECIS
CÃO DE
PARA
SEGU

O É
 SO UM
 GUARDA
 ESTAR
 URO



SEMPRE A POSTOS...

A sua casa conectada nunca baixa a guarda. Poderá contar sempre com Valena™ Life with Netatmo para tomar conta da sua casa e da sua família. Com apenas um toque, baixe os estores e ative o alarme. Quando está ausente, a sua casa conectada simula a sua presença, mostra-lhe o que está a acontecer e avisa-o imediatamente através do smartphone se acontecer algo inesperado. E cada novo dispositivo integra-se facilmente no seu sistema para que tenha uma casa ainda mais confortável e segura.



Tomada de energia conectada

Controle remotamente os seus eletrodomésticos e receba notificações de atividade anormal no seu smartphone.



Interruptor de estores conectado

Pode controlar o estore localmente, através da voz ou remotamente através da aplicação Home + Control.



... EMBORA SEJA INVISÍVEL

Uma experiência simples e intuitiva oculta as imensas possibilidades tecnológicas de Valena™ Life with Netatmo. Discretos, as suas tomadas e interruptores conectados substituem a sua instalação atual, rapidamente e sem confusão. Pode começar apenas com uma divisão ou conectar toda a casa. Ou começar apenas com a iluminação ou com os estores. Em qualquer caso, pode ampliar facilmente o seu sistema, adicionando gradualmente interruptores e tomadas conectadas, dependendo dos seus desejos e orçamento.



Comando geral Entrar/Sair sem fios

Quando sai de casa, apague as luzes, feche todos os estores e desligue todos os eletrodomésticos selecionados com um único toque.

VALENA™

LIFE

with
NETATMO

NÃO É P
PAR
O MEAL
PARA P

PRECISO
RTIR
HEIRO
POUPAR



INVISTA POUCO...

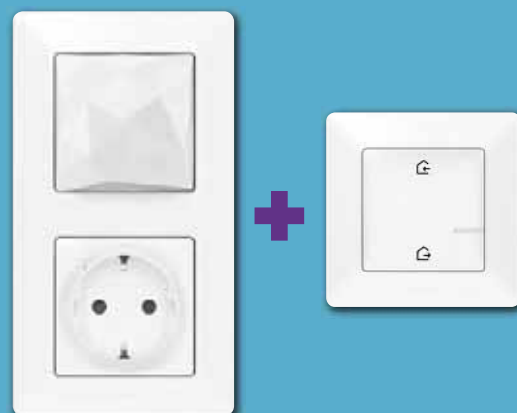

Uma casa conectada nunca foi tão acessível. O starter pack assim como os restantes produtos podem ser comprados separadamente e integrados facilmente. Valena™ Life with Netatmo funciona com as maiores marcas e plataformas – como o HomeKit da Apple, Google Home, Amazon Echo, Somfy, Bubendorff, Netatmo ou IFTTT – permitindo-lhe adicionar produtos de terceiros ao seu sistema para enriquecer ainda mais as respetivas funcionalidades.

kW/h

... POUPE MUITO

Aumente o seu conforto, mesmo enquanto poupa energia. A aplicação Home + Control permite-lhe visualizar o consumo detalhadamente: num determinado momento ou ao longo do tempo, de uma determinada luz ou aparelho, ou de todo o conjunto. Esse nível de detalhe pode ajudá-lo a otimizar a sua poupança energética.

HOME + CONTROL
Monitorize o consumo facilmente e receba notificações sobre situações anómalas.

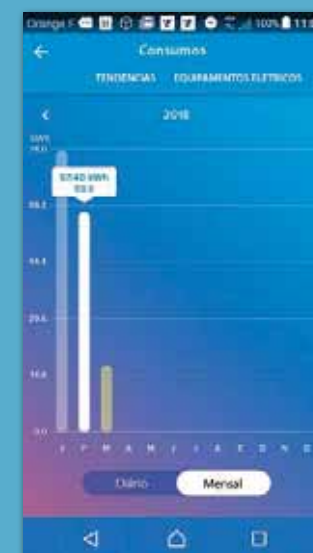
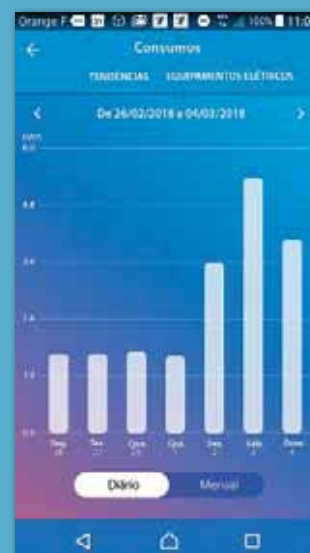

Cenário
de vida 1

HORA DE ACORDAR

ESTOU A COMEÇAR O DIA

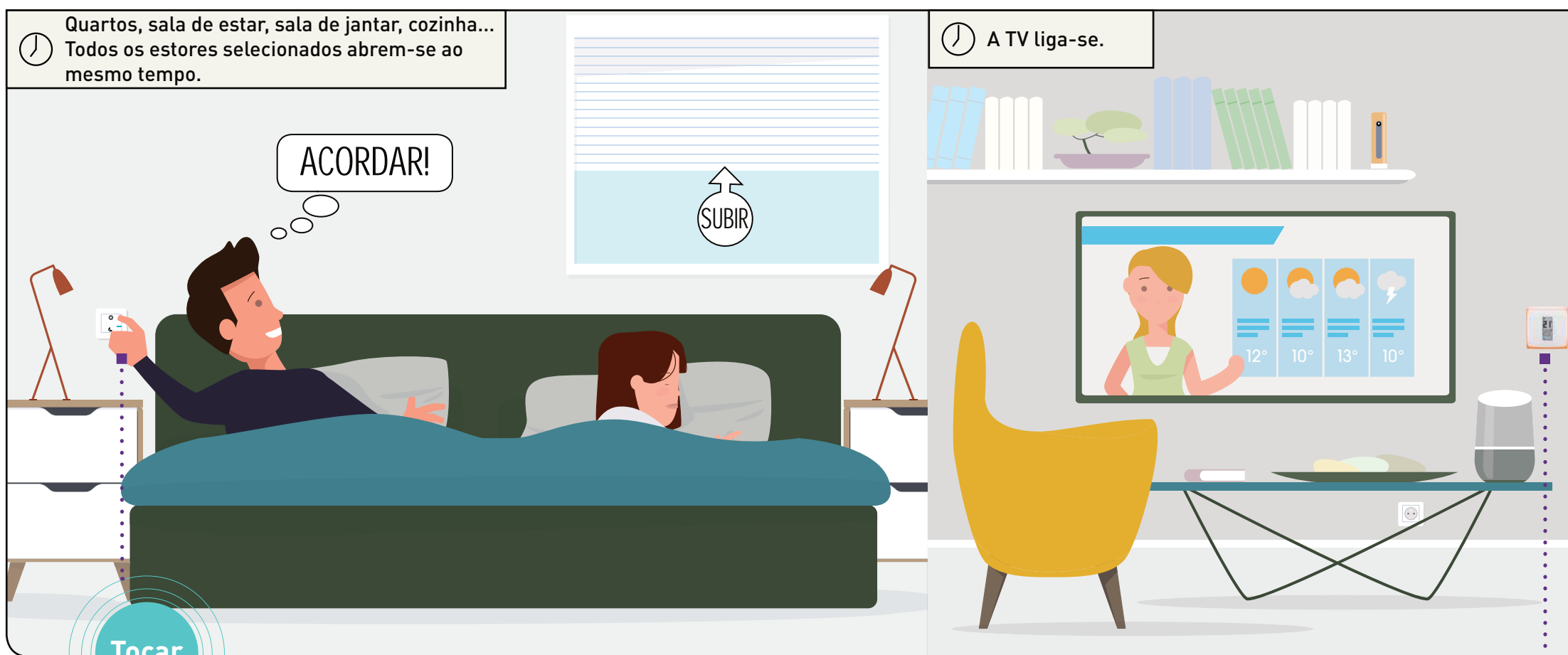

Tocar



COMANDO ACORDAR/DEITAR SEM FIOS

Ative o seu cenário de vida Acordar com um único toque no interruptor sem fios.



TERMÓSTATO NETATMO

De dia e de noite, divisão a divisão, a temperatura ajusta-se de acordo com os seus cenários de vida.

Troque para o modo “Dia” sem sair da cama.

Quando acorda, só terá de tocar no interruptor “Acordar” para ativar o cenário de vida matinal que definiu.

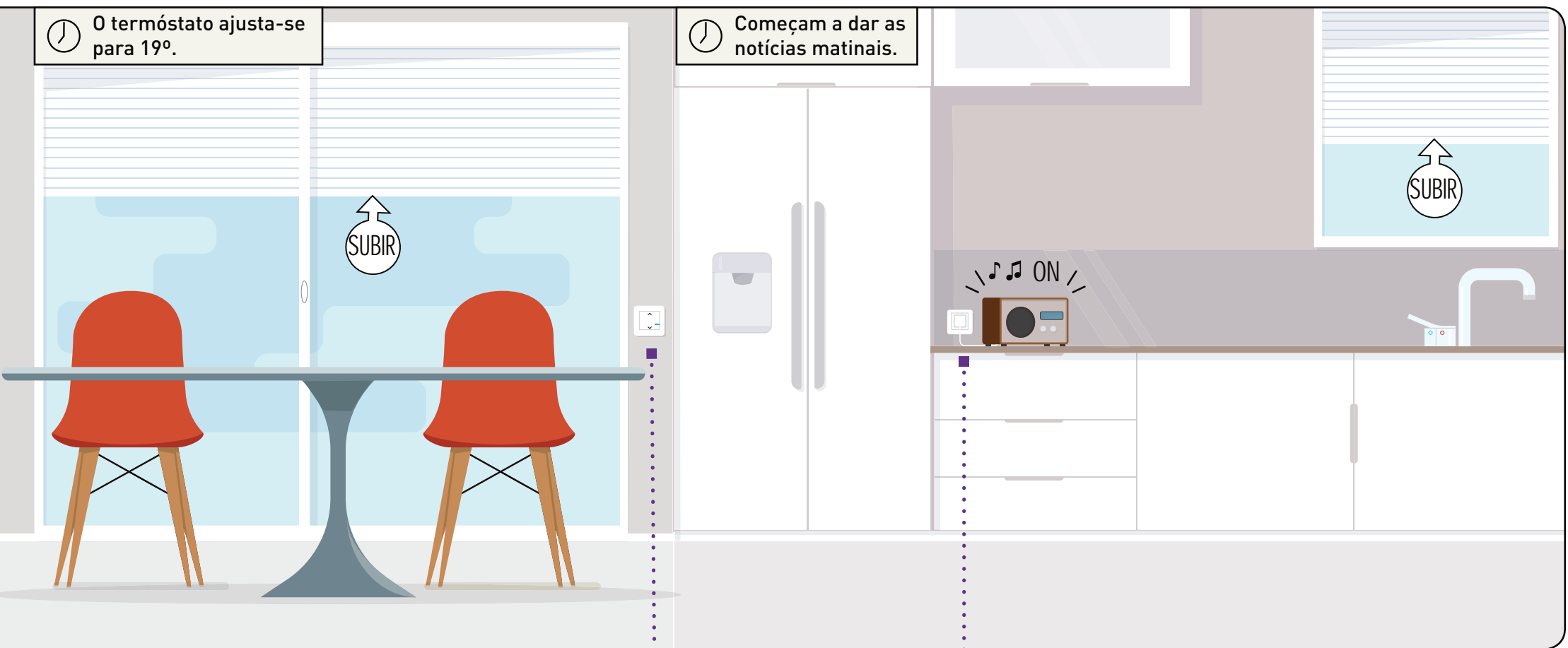

🕒 O termostato ajusta-se para 19°.

🕒 Começam a dar as notícias matinais.

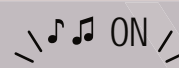

INTERRUPTOR DE ESTORES CONECTADO

Poderá ver todos os estores a subir automaticamente. Ou controlar a subida e a descida de cada um dos estores através dos respetivos interruptores individuais.



TOMADA DE ENERGIA CONECTADA

A TV e o rádio ligam-se todas as manhãs, para o seu pequeno-almoço.

Cenário
de vida 2

**HORA
DE SAIR**

ESTOU A SAIR DE CASA

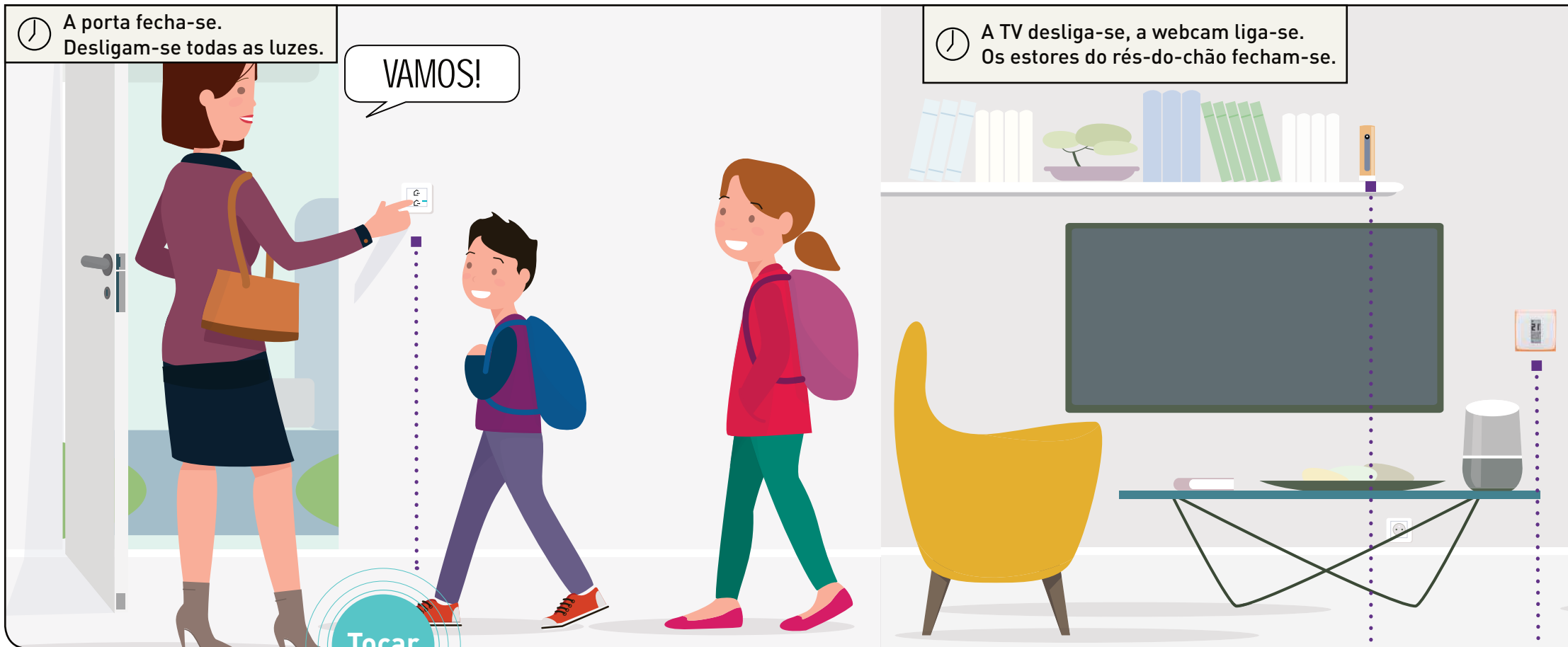

Tocar



COMANDO GERAL ENTRAR/SAIR SEM FIOS

Ative o seu cenário de vida de saída de casa com um único toque no interruptor sem fios. Desligam-se todas as luzes...



CÂMARA NETATMO WELCOME

A câmara de videovigilância liga-se, pronta para o avisar de qualquer intrusão.

Cenário
de vida 3

HORA DO CONFORTO

ESTOU A DAR CONFORTO À FAMÍLIA

Controle as luzes ou os aparelhos através da voz com a Siri, Google Assistente ou Amazon Alexa.

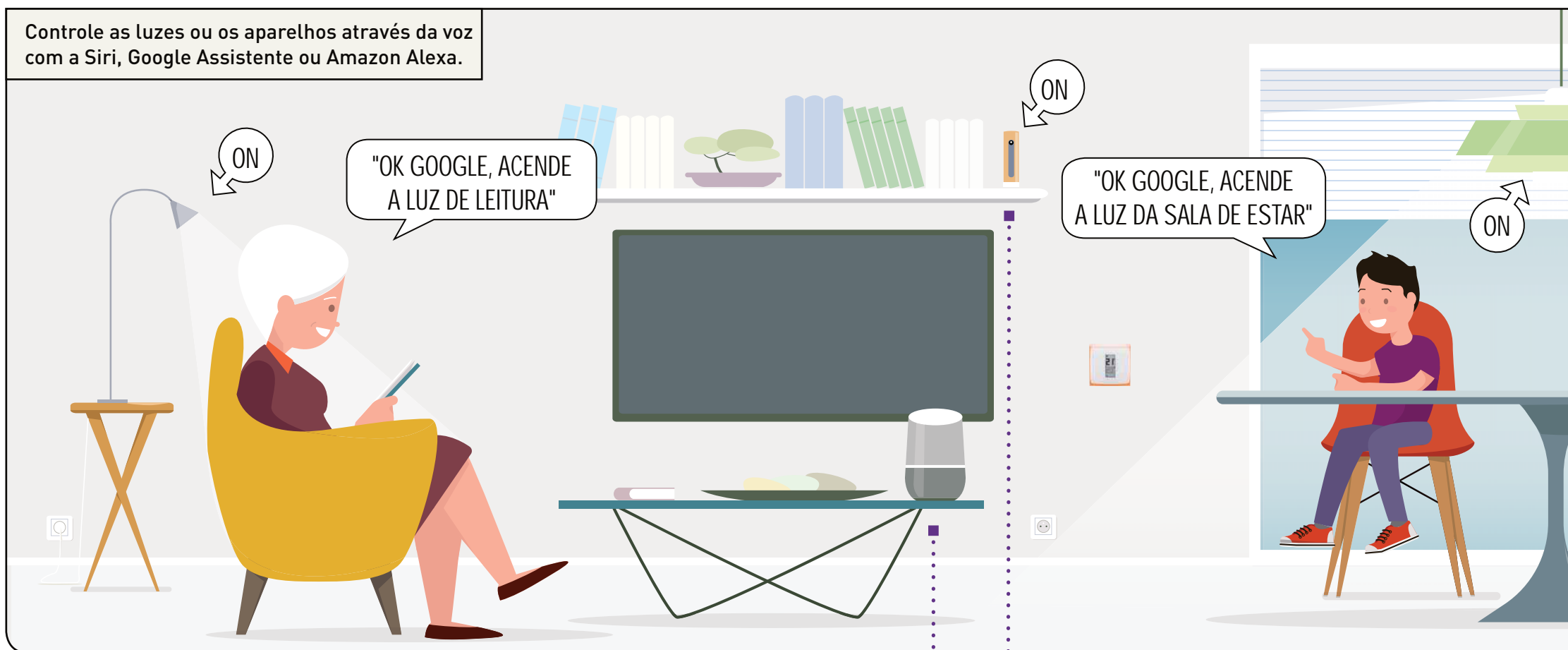

Falar



works with the
Google Assistant



WORKS WITH
alexa



Works with
Apple HomeKit



CÂMARA NETATMO WELCOME

Veja os seus filhos a fazerem os trabalhos de casa a partir do seu smartphone.

Estar longe de um interruptor ou de casa não significa não ter controlo.

A Siri, a Alexa, o Google Assistente ou a aplicação Home + Control permitem-lhe gerir todas as luzes, estores e aparelhos conectados.

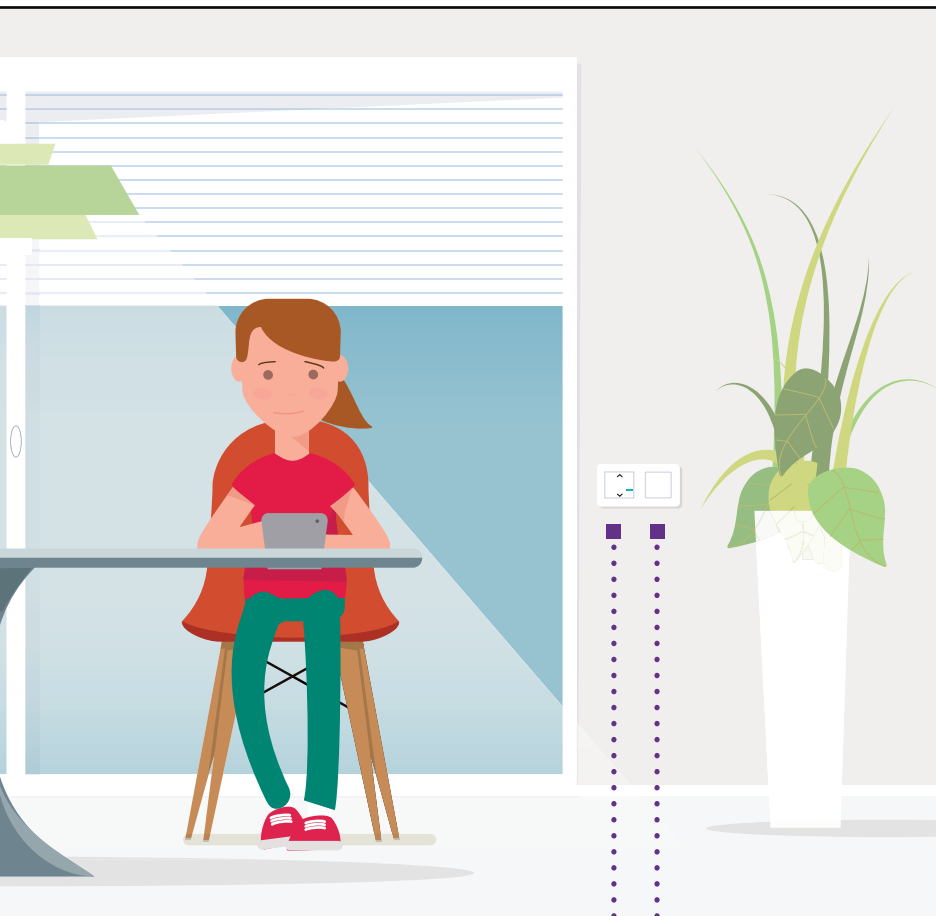

No trabalho, veja os seus filhos a fazerem os trabalhos de casa a partir do seu smartphone.

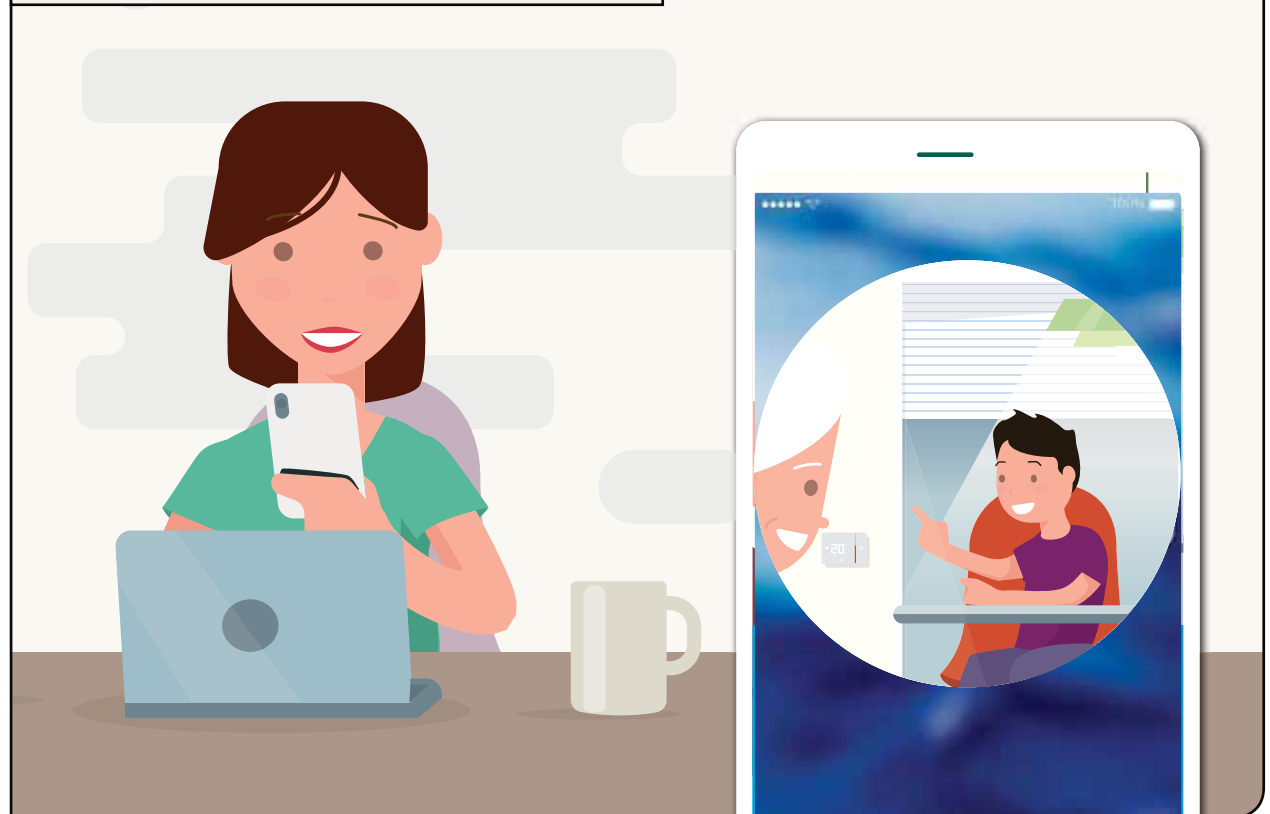

INTERRUPTOR DE ESTORES CONECTADO

Pode controlar cada um dos estores através da voz ou com o respetivo interruptor individual.



INTERRUPTOR DE ILUMINAÇÃO CONECTADO (COM OPÇÃO DE VARIAÇÃO DE LUZ)

Pode controlar a iluminação localmente através da voz, ou remotamente através do seu smartphone, tablet ou portátil.



A APLICAÇÃO HOME + CONTROL
Fique atento à sua casa através do seu smartphone.



ESTOU AUSENTE, MAS ESTOU CONECTADO

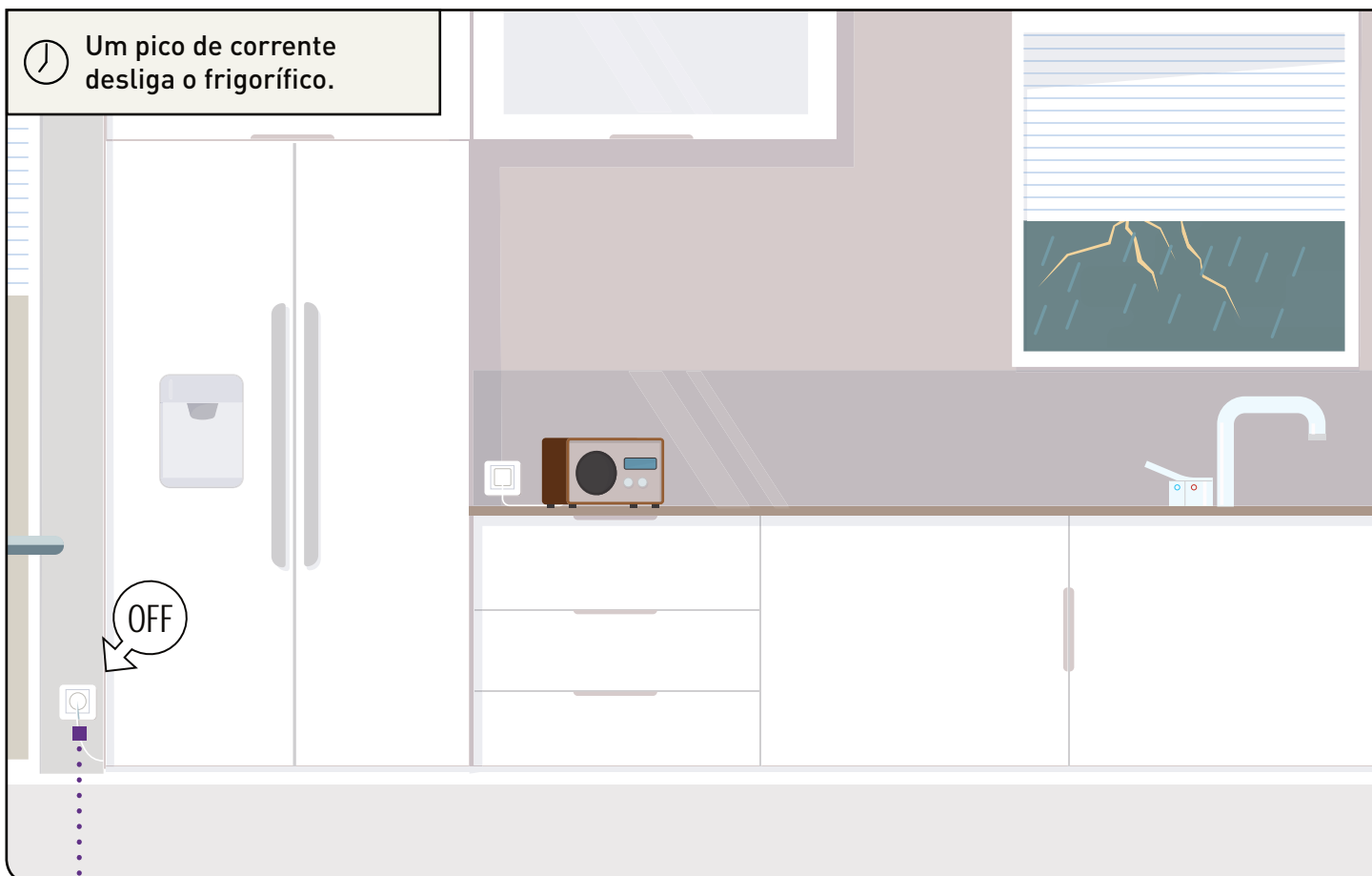

TOMADA DE ENERGIA CONECTADA
Com a tomada conectada, receba uma notificação sobre qualquer anomalia.



Mesmo quando não está presente, Valena™ Life with Netatmo toma conta da sua casa.

Se houver algum problema, tal como uma falha de energia ou consumo excessivo, é imediatamente informado através do seu smartphone. E será o primeiro a saber, se alguém chegar a casa mais cedo.

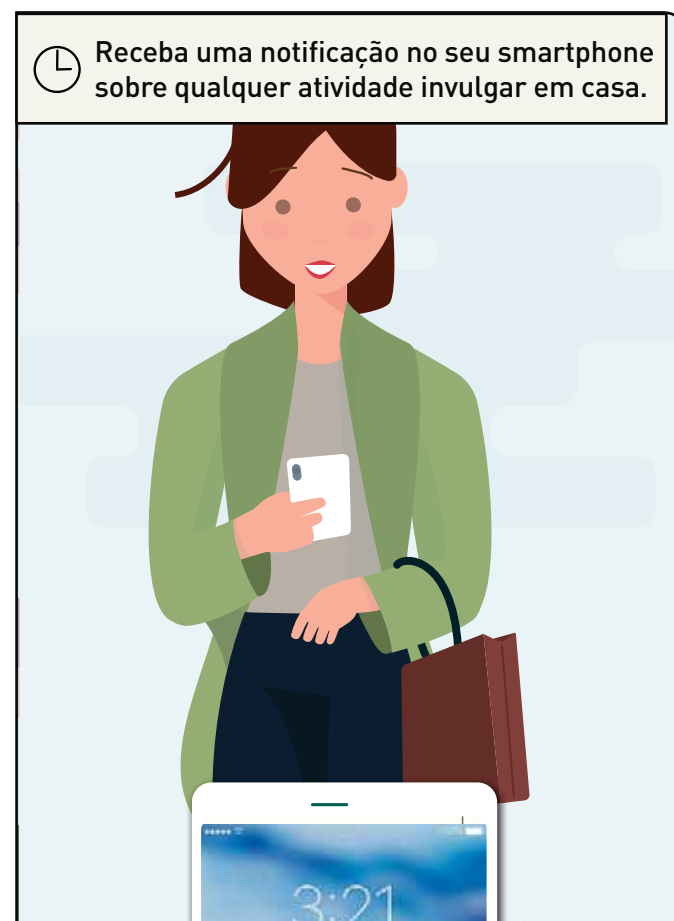
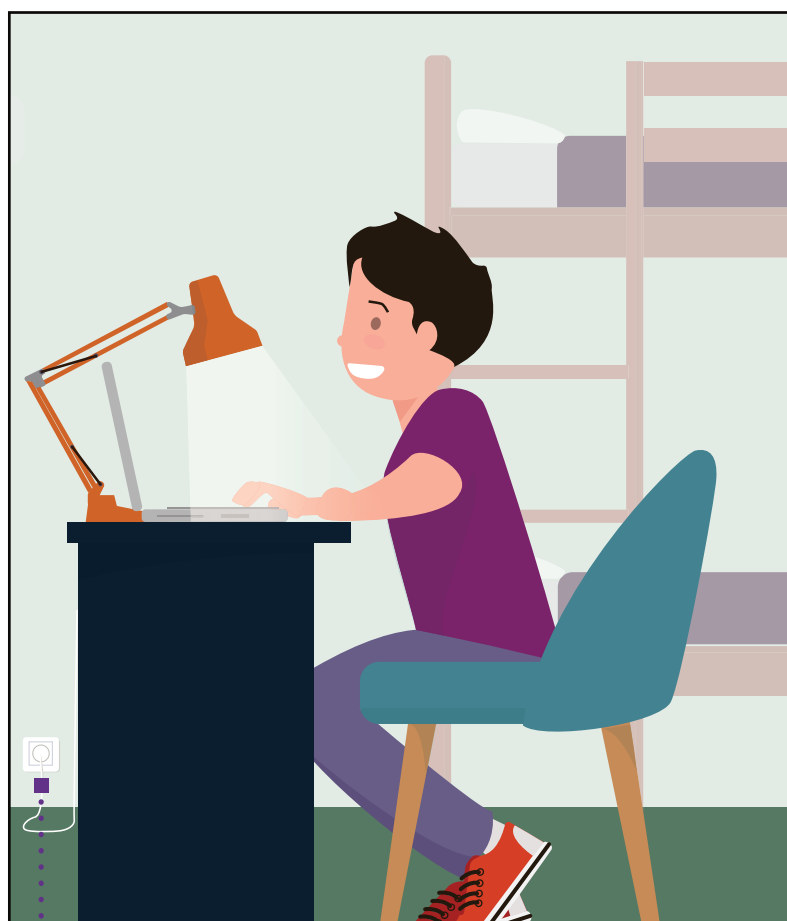
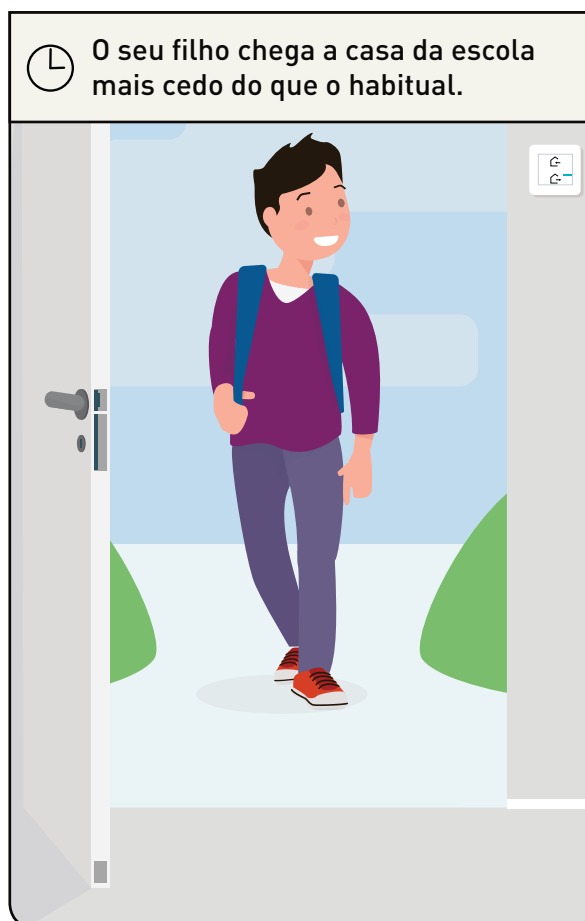

TOMADA DE ENERGIA CONECTADA

Esta tomada conectada informa-o de qualquer consumo involgar, por exemplo, se o computador estiver ligado no quarto do seu filho quando este deveria estar na escola.



A MINHA CASA CONECTADA DE FORMA SIMPLES

1

CONECTO A PRIMEIRA DIVISÃO COM O STARTER PACK.

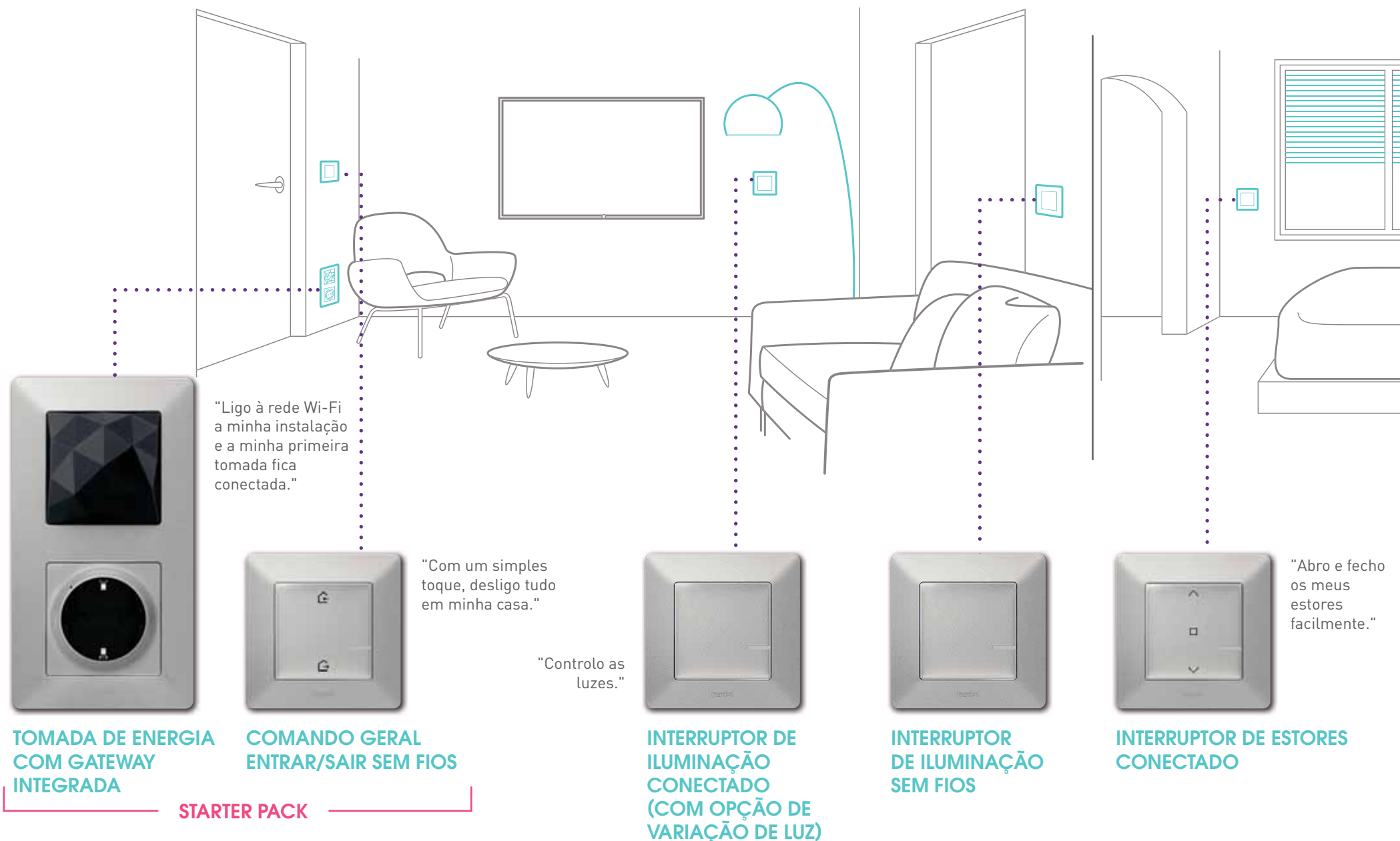

Valena™ Life with Netatmo adapta-se a todas as casas, sejam antigas ou novas.

Um sistema modular e evolutivo adaptado às suas necessidades.

2

AMPLIO A MINHA INSTALAÇÃO
COM O EXTENSION PACK E OS PRODUTOS
ADICIONAIS...

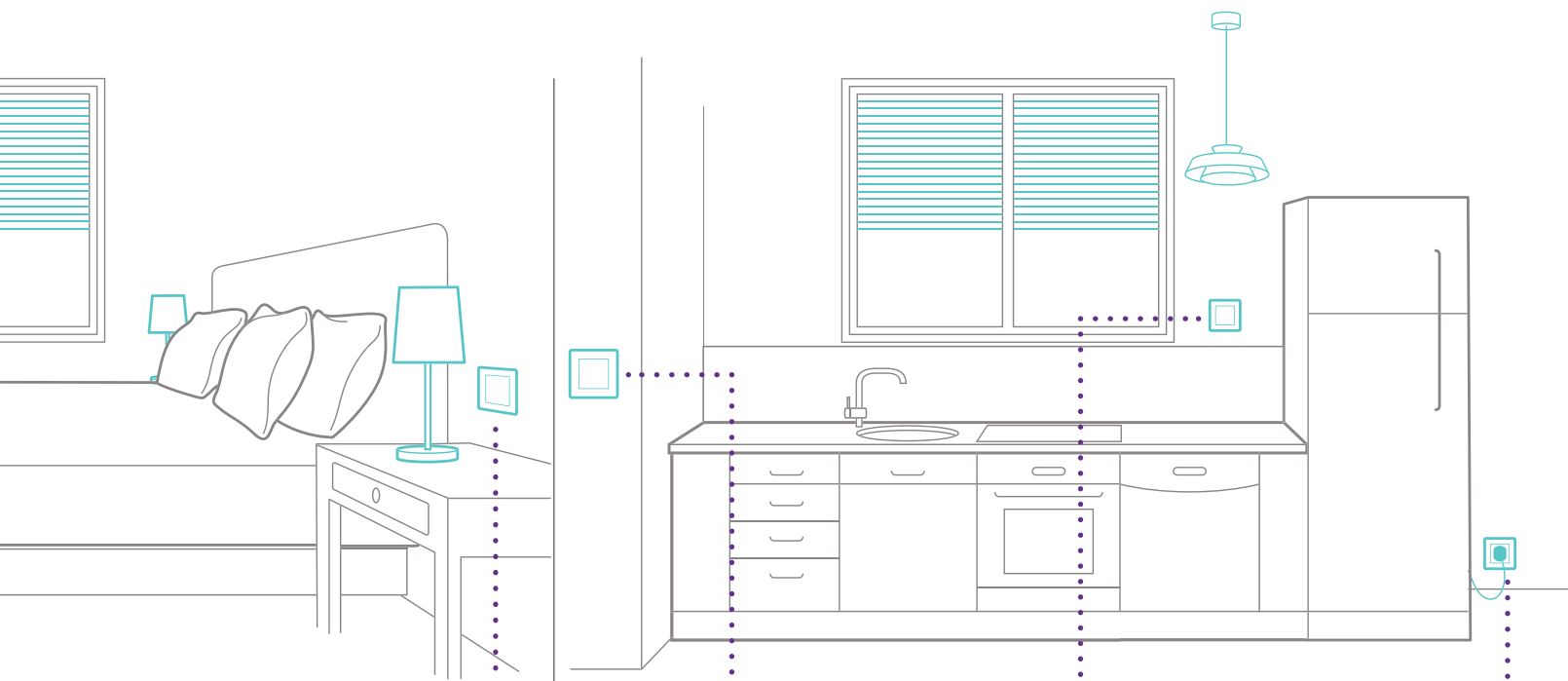

**COMANDO
ACORDAR/DEITAR
SEM FIOS**

"Quando vou para a cama, adormeço a minha casa com um único toque (estores, luzes)."



**INTERRUPTOR
DE ILUMINAÇÃO
CONECTADO (COM
OPÇÃO DE VARIAÇÃO
DE LUZ)**



**INTERRUPTOR DE
ILUMINAÇÃO SEM FIOS**

"Monitorizo os meus aparelhos elétricos."



**TOMADA
DE ENERGIA
CONECTADA**

EXTENSION PACK

3

CONTROLO A MINHA
CASA CONECTADA...



... com um interruptor
um controlo sem fios ou um
interruptor conectado.



... com o meu
smartphone
em casa ou
remotamente.



... com a minha voz
utilizando um
assistente de voz (tal
como Alexa, Siri ou
Google Assistente).

TUDO O QUE PRECISA PARA UMA

O STARTER PACK



TOMADA DE ENERGIA COM GATEWAY INTEGRADA

liga-se à sua rede de Internet via Wi-Fi para que possa controlar a iluminação, os eletrodomésticos e os estores localmente ou remotamente, utilizando o smartphone e o assistente de voz. Prática e estética, liga-se como uma tomada tradicional.



COMANDO GERAL ENTRAR/SAIR SEM FIOS

permite-lhe ligar e desligar a iluminação e as tomadas conectadas. Para, por exemplo, criar cenários de vida para quando chega ou sai de casa.

O EXTENSION PACK



INTERRUPTOR DE ILUMINAÇÃO CONECTADO

substitui um interruptor tradicional. Permite-lhe controlar diretamente ou remotamente, através de smartphone e do assistente de voz, qualquer tipo de carga de 5 a 300 W, incluindo os LED. Pode escolher entre a opção de variação de luz através da aplicação, se as lâmpadas forem variáveis. Também pode decidir se quer ativar a opção de luz de sinalização/localização no interruptor.

PRODUTOS ADICIONAIS CONECTADOS



INTERRUPTOR DE ILUMINAÇÃO CONECTADO (COM OPÇÃO DE VARIAÇÃO DE LUZ)

substitui um interruptor tradicional. Permite-lhe controlar diretamente ou remotamente, através de smartphone e do assistente de voz, qualquer tipo de carga de 5 a 300 W, incluindo os LED. Pode escolher entre a opção de variação de luz através da aplicação, se as lâmpadas forem variáveis. Também pode decidir se quer ativar a opção de luz de localização no interruptor.



PRODUTOS ADICIONAIS SEM FIOS



INTERRUPTOR DE ILUMINAÇÃO SEM FIOS

permite-lhe adicionar um ponto de luz sem fazer obras. Extrafino, fixo à parede com adesivo reposicionável. Controla a iluminação e as tomadas conectadas.



CASA CONECTADA



INTERRUPTOR DE ILUMINAÇÃO SEM FIOS

permite-lhe adicionar um ponto de luz sem fazer obras. Extrafino, fixo à parede com adesivo reposicionável. Controla a iluminação e as tomadas conectadas.



TOMADA DE ENERGIA CONECTADA

substitui uma tomada tradicional e permite-lhe controlar remotamente os dispositivos elétricos, monitorizar o respetivo consumo e receber notificações através da aplicação Home + Control, caso aconteça algo anormal.



A APLICAÇÃO HOME + CONTROL.

Gratuita e intuitiva, a aplicação Home + Control permite-lhe personalizar os seus cenários de vida.



INTERRUPTOR DE ESTORES CONECTADO

substitui um interruptor de estores tradicional (de paragem eletrónica ou mecânica) e permite-lhe controlar diretamente ou remotamente os estores, através de smartphone ou do assistente de voz.



TOMADA DE ENERGIA CONECTADA DE 16 A

substitui uma tomada tradicional e permite-lhe controlar remotamente os dispositivos elétricos, monitorizar o respetivo consumo e receber notificações através da aplicação Home + Control, caso aconteça algo anormal.



MICROMÓDULO DE ILUMINAÇÃO CONECTADO

permite-lhe criar um novo ponto de controlo sem precisar de fazer obras. Só tem de instalar o micromódulo junto de uma fonte e associar um Interruptor de iluminação sem fios.

INTERRUPTOR DE ESTORES SEM FIOS

possibilita a criação de um controlo centralizado de estores sem fazer obras. Extraplano e de superfície, é amovível a qualquer momento.



COMANDO ACORDAR/DEITAR SEM FIOS

permite-lhe personalizar cenários de vida para quando o sol nasce ou se põe. Abra os estores, acenda as luzes, ligue o rádio ou a TV, ajuste a temperatura, tudo com um botão.

TODOS OS PRODUTOS ESTÃO DISPONÍVEIS EM VALENA™ LIFE.

DESFRITE DA SUA CASA

CRIE A REDE

PASSO 1:

LIGUE A TOMADA COM A GATEWAY, AS TOMADAS E OS INTERRUPTORES CONECTADOS

Desligue o disjuntor geral. Faça a ligação dos aparelhos conectados (a gateway, as tomadas e os interruptores conectados). Volte a ligar a corrente.

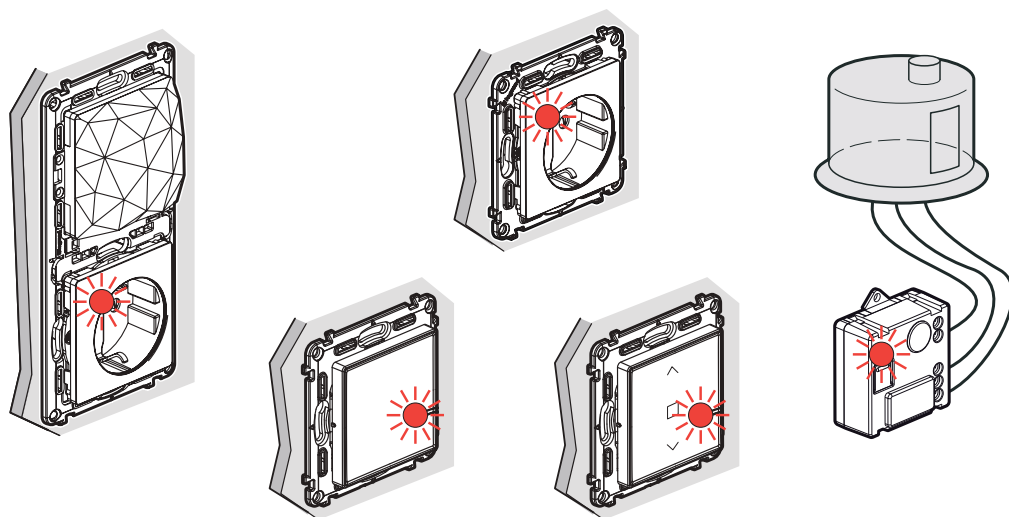

→ Os LED dos seus produtos acendem-se a vermelho.

PASSO 2:

ATIVE O COMANDO GERAL ENTRAR/SAIR SEM FIOS

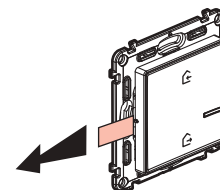

Retire a tira de proteção da pilha para alimentar o comando geral sem fios.

Pressione brevemente o centro do comando geral para o ativar.

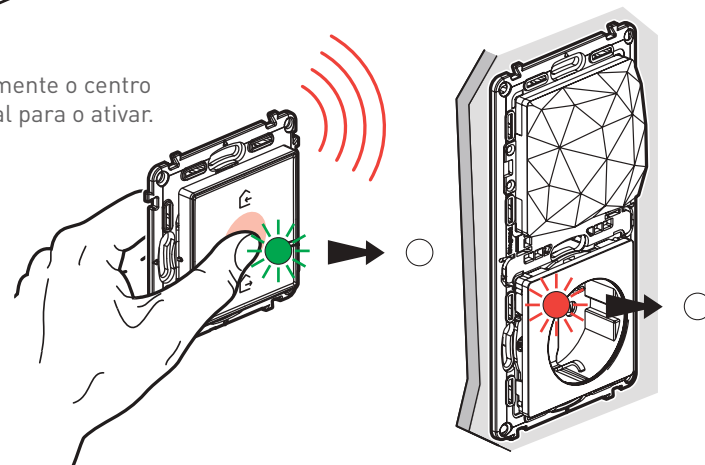

→ O respetivo LED pisca a verde e depois desliga-se.
→ O LED da gateway também se desliga.

ASSOCIE OS COMANDOS E INTERRUPTORES SEM FIOS

PASSO 4:

ATIVE OS COMANDOS E INTERRUPTORES SEM FIOS

Remova a tira de proteção de cada um dos produtos sem fios.

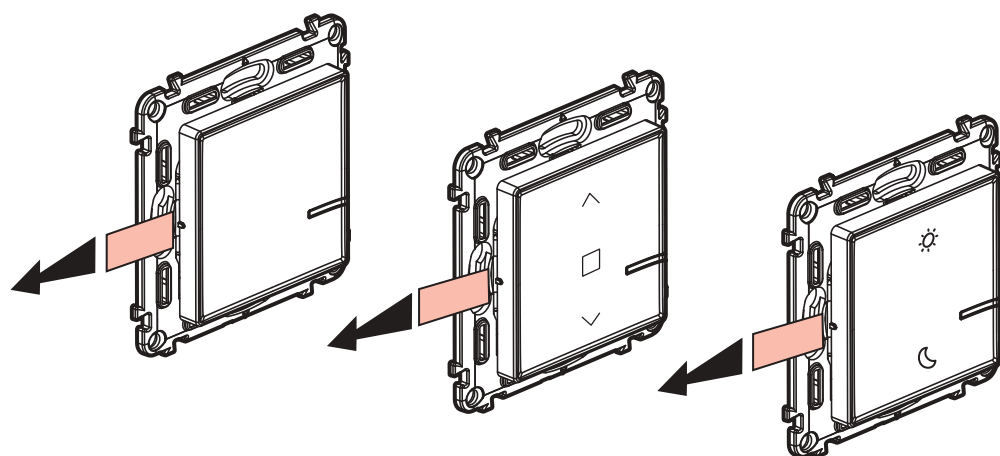

PASSO 5:

Pressione brevemente cada um para os ativar.

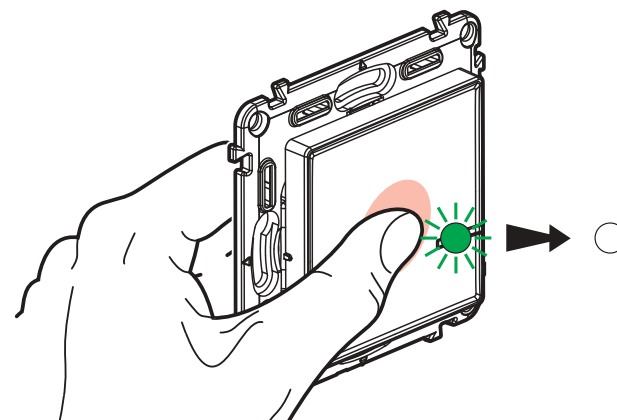

→ O respetivo LED pisca a verde e depois desliga-se.

CONECTADA EM 5 MINUTOS

PASSO 3:

CONFIGURE AS TOMADAS E INTERRUPTORES CONECTADOS

Pressione o centro do comando geral Entrar/Sair sem fios durante um breve momento até que o LED fique verde e depois solte o botão.

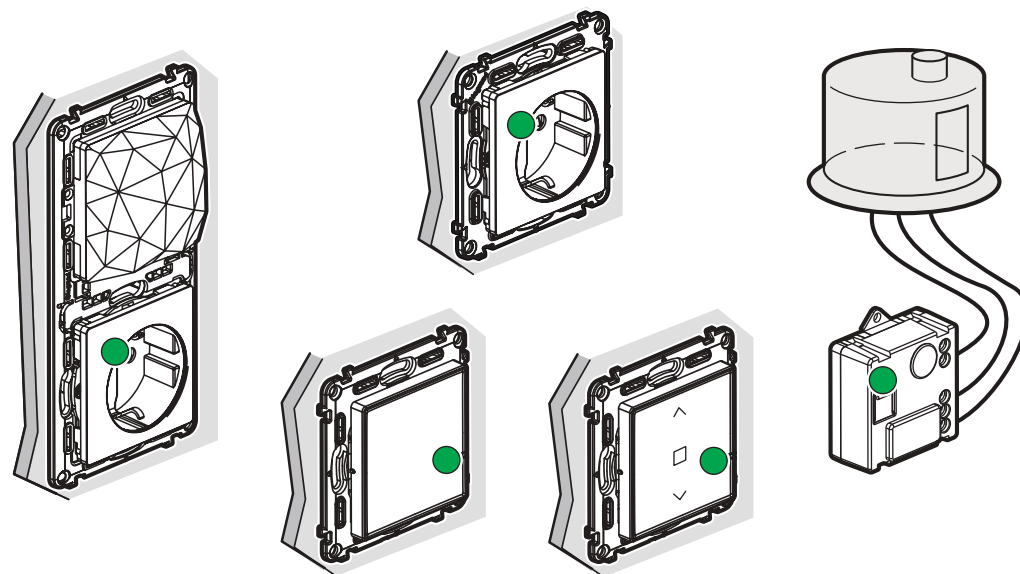
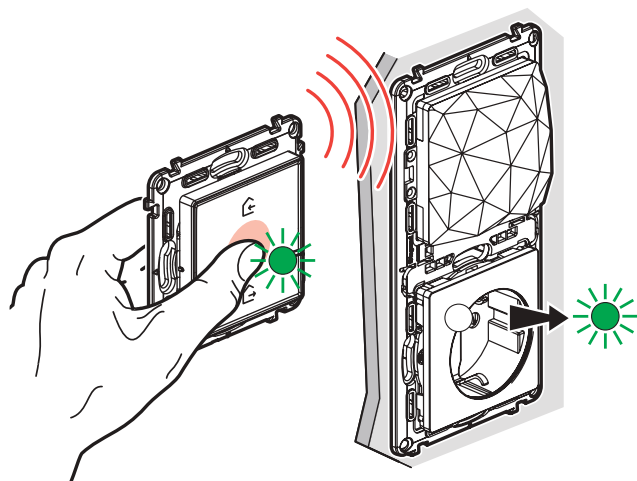

→ Os LEDs dos produtos conectados acendem-se, um após a outro, fixamente a verde.

→ A rede está criada.

PASSO 6:

EMPARELHE OS INTERRUPTORES SEM FIOS

Mantenha pressionado o interruptor e toque 3 vezes no interruptor conectado que pretende associar.

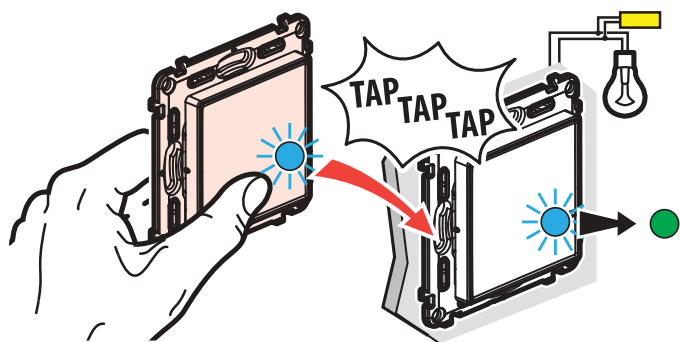

Os LED dos 2 produtos piscam a azul e depois acendem-se continuamente a azul. O LED do interruptor sem fios desliga-se e o LED do interruptor conectado passa a verde.

PASSO 7:

PARA TERMINAR A SUA INSTALAÇÃO

Pressione brevemente o centro do comando geral Entrar/Sair sem fios.

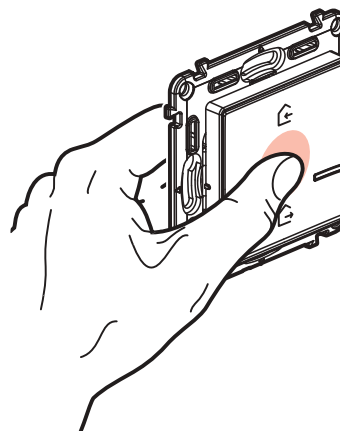

→ Todos os LEDs nos produtos se desligam.

VALENA™ LIFE

CLÁSSICO INTEMPORAL

Simples. Subtil. Acabamentos que se fundem de forma perfeita com a decoração da sua casa.



BRANCO



BRANCO CROMADO



CREME

VERDADEIRAMENTE CONTEMPORÂNEO

Uma coleção moderna e requintada que combina o natural com o industrial, o ousado com o discreto... e muito mais.



COBRE



MADEIRA CLARA



INOX

EXPRESSIVAMENTE OUSADO

Seja ousado! Impressões criativas e cores vibrantes acrescentam outra dimensão à sua vida. Desafie a sua imaginação.



LINK



TERRACOTA



ADRIA



CREME OURO



PÉROLA



ALUMÍNIO



MADEIRA ESCURA



LIMA









ROYAL IVORY



ROYAL WHITE



SIGA-NOS TAMBÉM EM

-  www.legrand.pt
-  contacto@legrand.pt
-  www.facebook.com/LegrandPortugal
-  <https://www.instagram.com/legrandportugal/>
-  <https://pt.pinterest.com/legrandportugal/>
-  <https://www.youtube.com/user/MarketingLegrandPT>

Assistência Técnica
808 910 050
pt-car-assistencia@legrand.pt

 **legrand®**

LEGRAND ELÉCTRICA, S.A.
Estrada Nacional 249-4, Km 4
2785-034 São Domingos de Rana
Cascais - Portugal
Tel.: + 351 214 548 800
Fax: + 351 214 548 886